

## 電池長持ちコンパクトラジオ

ER-C58

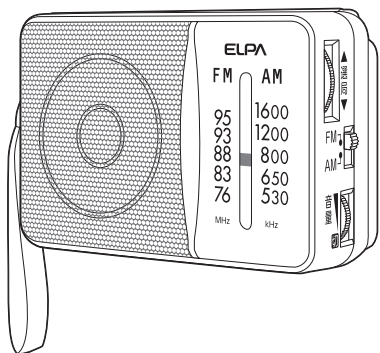

この度は弊社商品をお買い上げいただき、誠にありがとうございます。  
ご使用前に必ずこの取扱説明書をお読みいただき、正しく安全にお使いください。  
お読みになった後は大切に保管し、必要なときにお読みください。

## 安全上のご注意

必ずお守りください

ご使用前にこの「安全上のご注意」をよくお読みのうえ、正しく安全にお使いください。  
お使いになる人や他の人への危害、財産への損害を未然に防止するため、必ずお守りいただくことを次のように説明しています。

■誤った使い方をしたときに生じる危害や損害の程度を次のように区分し、説明しています。

**警告** この表示の注意事項を守らなかった場合、人が死亡または重傷を負う可能性が想定される内容を表示します。

**注意** この表示の注意事項を守らなかった場合、人が傷害を負う可能性、または物的損害の発生が想定される内容を表示します。

## 警告

## 本体について

- 分解・改造しない**  
機器が故障し、やけどや火災の原因になります。
- 幼児やペットなどに誤って触らせない**  
やけどや大けが、火災の原因になることがあります。
- 本体内部に水や異物を入れない**  
機器が故障し、火災や感電の原因になります。
- 通風口をふさがない**  
内部に熱がこもり、火災の原因となります。  
通気の良い場所に正しく設置してください。

## 電池について

- 電池が液漏れしたときは素手で液にさわらないでください。液が身体や衣服についたときは、すぐにきれいな水で洗い流し、皮膚に炎症やけがの症状があるときには医師に相談してください。
- 電池の液が目に入ったときは、こすらずに多量のきれいな水で洗い流し、ただちに医師の治療を受けてください。
- 火中に入れない。ショートさせたり、分解、加熱しないでください。
- 乾電池は充電しないでください。
- 指定された種類以外の電池は使用しないでください。
- 電池の⊕ ⊖ の方向を表示に従い正しくセットしてください。
- 電池を鍵、クリップ、コインなどの金属類と一緒に持ち運んだり、保管しないでください。
- 新・旧および異なる種類の電池を混ぜて使用しないでください。
- 液漏れした電池は使用しないでください。
- 外装フィルムのはがれた電池は使用しないでください。

## 注意

## 本体について

- 長時間直射日光に当てたり、車中など高温になる場所への放置や暖房器具の近くには置かないでください。【変形・変色・火災の原因】
- キャッシュカードや定期券・時計など磁気の影響を受けやすいものは、正しく働かなくなることがあるためスピーカーに近づけないでください。
- 耳を刺激するような大きな音量で長時間続けて聴くと、聴覚に影響を及ぼす原因になります。
- 振動、衝撃の多い場所、ぐらついた台などの上、傾いた所など不安定な場所に置かないでください。【落下による故障の原因】
- 本体をベンジン、シンナー、アルコールなどで拭かないでください。【変形・変色の原因】

## 電池について

- 火のそばや直射日光のあたる場所、炎天下の車中など、高温になる場所で使用、保管、放置しないでください。
- 電池を落下させたり、投げつけたり強い衝撃を与えないでください。
- 電池の外装フィルムをはがしたり、傷つけたりしないでください。
- 電池に表示されている注意事項もあわせてお読みください。
- 使用済みの電池は環境保全のため、不燃物としてお住まいの地域の所定の方法で処分してください。
- 使用済みの電池は必ず本体から取り出してください。
- 長期間ご使用にならない時は、電池を取り外して保管してください。

## 各部の名称

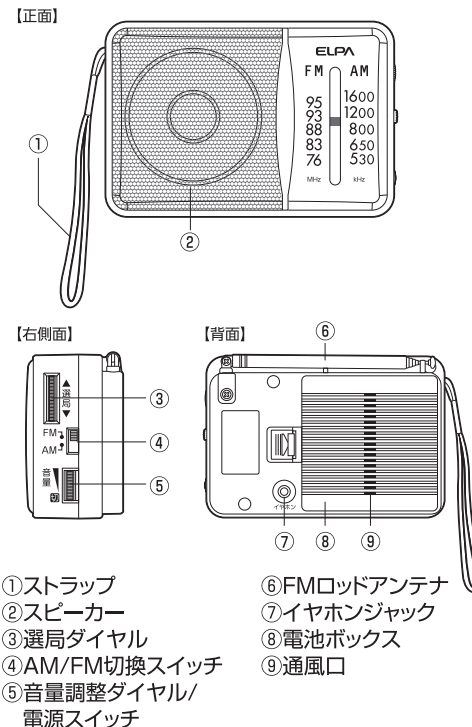

## 仕様

同 調 方 式：アナログ同調  
受 信 周 波 数：AM:522~1620kHz  
FM:76~95MHz  
ス ピ ー カ ー：直径65mm 丸型8Ω 1W  
出 力 端 子：φ3.5mmステレオミニジャック  
電 形 源：DC3V 単一形アルカリ乾電池×2本(別売)  
外 形 寸 法 (約)：幅133×高さ91×奥行55(mm)(最大値)  
質 量：約230g(ストラップ含、電池除く)  
電池持続時間：※アルカリ乾電池使用時  
(J E I T A) ※電池の性能、使用条件により電池持続時間は短くなる場合があります。

	AM	FM
スピーカー使用時	約800時間	約650時間
イヤホン使用時(目安)	約1000時間	約1000時間

※仕様及び外観・外装は予告なしに変更することがありますのでご了承ください。

※製造には万全を期しておりますが、万一不具合のあった場合は良品と交換いたします。  
それ以外の責はご容赦ください。

## 電池の入れ方

- ①本体背面の電池カバーを外します。  
単一形乾電池×2本を本体の⊕⊖表示に従い正しく入れます。

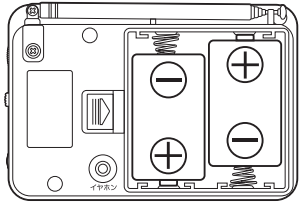

- ②電池カバーを元に戻します。

### ■電池交換時期の目安

- 音がはずんだり、小さくなったとき
- 急に雑音が多くなったとき
- ラジオが受信しにくくなったとき
- 電源が入らなくなったとき

電池交換の際は、全て新しい電池に交換してください。

## イヤホンの接続

市販のイヤホンを本体裏側のイヤホンジャックに奥までしっかり差し込みます。

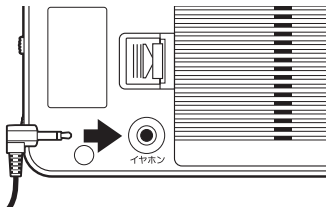

- ※イヤホンを接続するとスピーカーからの音声は出力されません。
- ※両耳ステレオイヤホンを接続すると両耳から聞こえます。
- ※地デジTV用片耳イヤホンはご使用になれません。
- ※使用中に接続するときは、音量を下げてください。

## アンテナの調節

**FM放送** ロッドアンテナを伸ばして長さ、角度を調整してください。

**AM放送** 本体の向きを最も受信状態の良い方向へ向けてください。

- ※建物や乗り物の中では電波が弱まり、聞こえにくくなる場合があります。
- ※できるだけ窓際でお使いください。

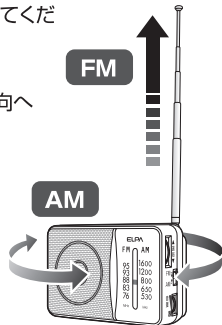

## ラジオを聴く

### ① 電源を入れる

音量調整ダイヤルを回します。

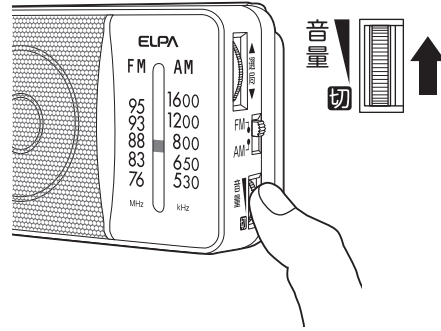

### ② 音量を調整する

音量調整ダイヤルを回して音量を調整します。

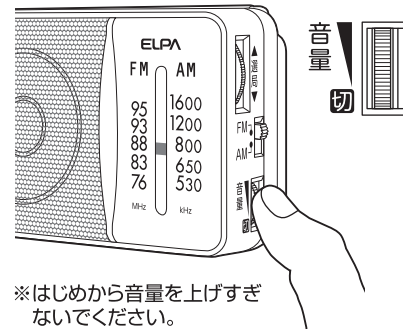

※はじめから音量を上げすぎないでください。  
突然大きな音が出て聴覚に影響を及ぼす原因となります。

### ④ 選局する

選局ダイヤルを回してお好みの放送を選びます。

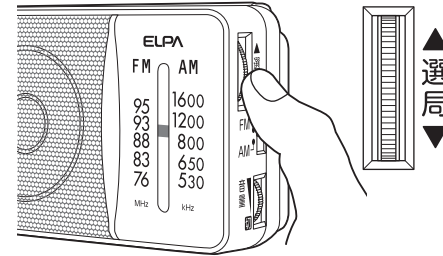

※本製品はアナログ同調の為、温度の変化や振動などによりチューニングがずれる場合がございます。  
その場合は選局ダイヤルで再度、調整してください。

### ⑤ 電源を切る

音量ダイヤルをカチッと音がするまで切側に回します。

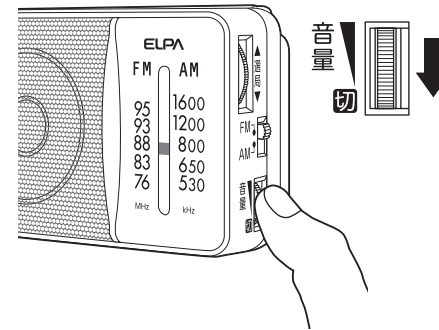

### ③ バンドを切り換える

本体右側面のAM/FM切換スイッチで「AM」または「FM」を選びます。

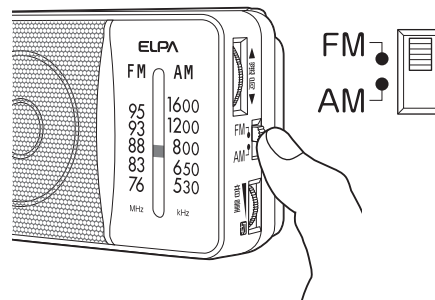

## 故障かな?と思ったら

### 音が出ない

- ・電池が入っていますか?
- ・電池が消耗していませんか?
- ・電池が正しい向きで入れられていますか?
- ・音量が最小になっていませんか?
- ・イヤホンが接続されたままになっていませんか?
- ・イヤホンが奥まで差し込まれていますか?

### 雑音が入る

- ・電池が消耗していませんか?
- ・アンテナを調整していますか?
- ・近くで携帯電話を使用していませんか?
- ・テレビやパソコン、蛍光灯などの近くでAM放送を受信していませんか?
- ・チューニングがずれていませんか?

※本機を他のラジオやテレビなどの電気製品の近くで使用すると、互いに干渉合って雑音が入ることがあります。

## お手入れ

汚れがひどい場合は、石けん水に浸した布をよく絞って拭きとり、乾いたやわらかい布で仕上げてください。  
※ベンジンやシンナー、アルコールなどの揮発性のもの  
で拭いたりしないでください。